

## Список деталей

№	Кол-во	Описание
A	1 шт.	Сетчатая корзина с полый трубкой, приваренной к дну
B	1 компл.	Роликовые направляющие 450 мм
C	4 шт.	Пластиковая втулка
D	4 шт.	Регулировочное колесо
E	4 шт.	Крепежный цилиндр
F	4 шт.	Болт
G	4 шт.	Гайка

## Размеры корзин

1. 335x475x100
2. 335x475x150
3. 335x475x200
4. 435x475x100
5. 435x475x150
6. 435x475x200
7. 535x475x100
8. 535x475x150
9. 535x475x200

## Схема присадки

20 mm

Роликовая направляющая

## Изделие в собранном виде

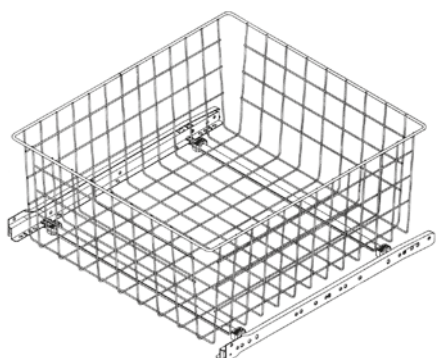

1. Возьмите комплект роликовых направляющих. Разделите его на 2 части (левую и правую).
2. Установите направляющие на боковые стенки модуля согласно схеме присадки.
3. Сборка крепежных аксессуаров (рис. а, b, c, d)

- а. В пластиковую втулку вставьте регулировочное колесо.

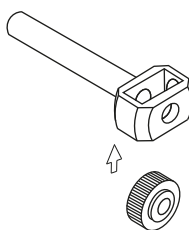

- б. Вставьте пластиковую втулку узкой частью внутрь полый металлической трубки, приваренной к дну корзины.

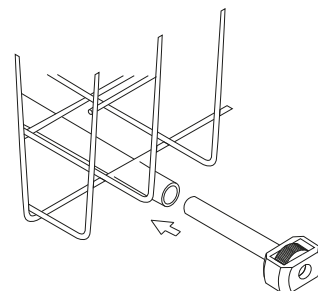

- в. Крепежный цилиндр вставьте в пластиковую втулку, так чтобы плоская часть крепежного цилиндра была расположена со стороны регулировочного колеса.

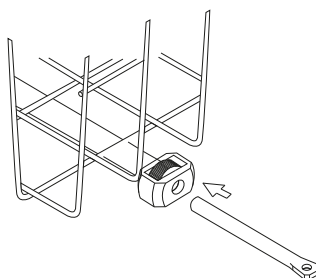

- г. С помощью болта, вставленного в отверстие на плоской части крепежного цилиндра, и гайки привинтите корзину к ответной части направляющих.

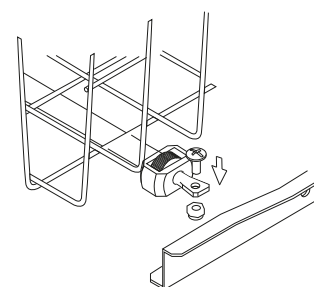

4. Установите корзину на направляющие, которые установлены на боковые стенки модуля шкафа.
5. При необходимости отрегулируйте корзину по ширине с помощью регулировочного колесика D (см. список деталей).

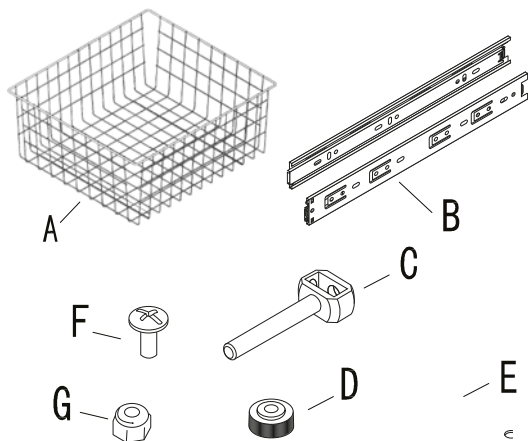

## Список деталей

№	Кол-во	Описание
	1 шт.	Сетчатая корзина с полый трубкой, приваренной к дну
B	1 комплект	Шариковые направляющие 450 мм
C	4 шт.	Пластиковая втулка
D	4 шт.	Регулировочное колесо
E	4 шт.	Крепежный цилиндр
F	4 шт.	Болт
G	4 шт.	Гайка

## Размеры корзин

1. 335x475x100
2. 335x475x150
3. 335x475x200
4. 435x475x100
5. 435x475x150
6. 435x475x200
7. 535x475x100
8. 535x475x150
9. 535x475x200

## Схема присадки

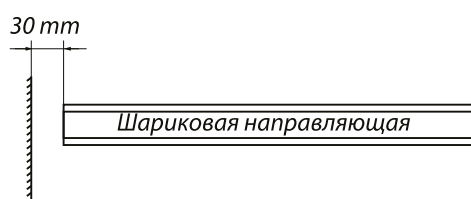

## Изделие в собранном виде



- 1 Возьмите комплект шариковых направляющих. Разделите его на 2 части.
- 2 Установите направляющие на боковые стенки модуля согласно схеме присадки.
- 3 Сборка крепежных аксессуаров.

a. В пластиковую втулку вставьте регулировочное колесо.

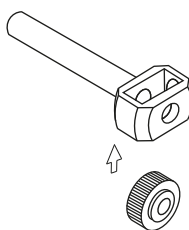

b. Вставьте пластиковую втулку узкой частью внутрь полый металлической трубки, приваренной к дну корзины.

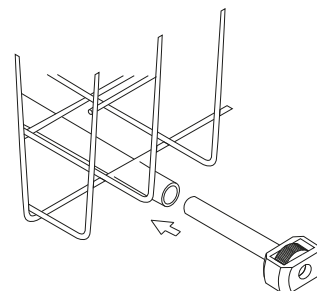

c. Крепежный цилиндр вставьте в пластиковую втулку, так что бы плоская часть крепежного цилиндра была расположена со стороны регулировочного колеса.

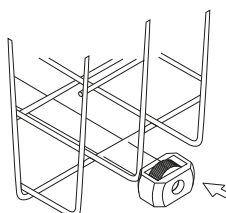

d. С помощью болта, вставленного в отверстие на плоской части крепежного цилиндра, и гайки привинтите корзину к ответной части направляющих.

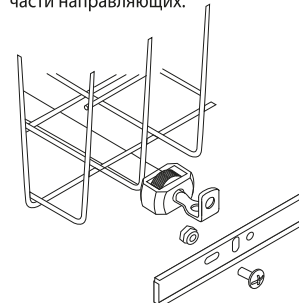

- 4 Установите корзину на направляющие, которые установлены на боковые стенки модуля шкафа.
- 5 При необходимости отрегулируйте корзину по ширине с помощью регулировочного колесика.