

**ARISTO**<sup>®</sup>

aluminium  
profile system

# Инструкция по сборке дверей с угловым профилем (раздвижная система)

## Введение

Угловой профиль служит для создания угловых конструкций (под углом 90°; 45°) в шкафах купе, гардеробных комнатах.

Профиль поставляется в цвете Хром Матовый.

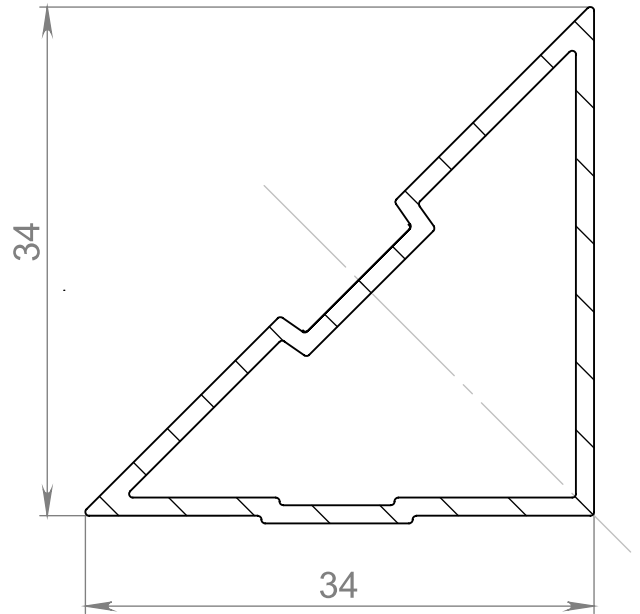
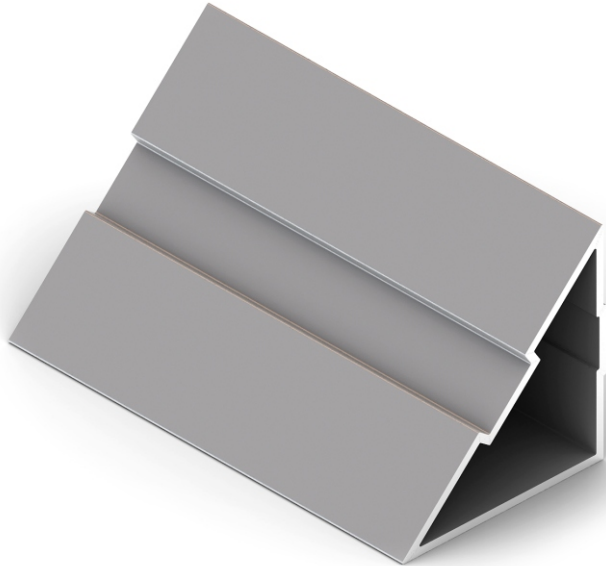

Может быть применен при использовании профиля Fusion в раздвижной системе.

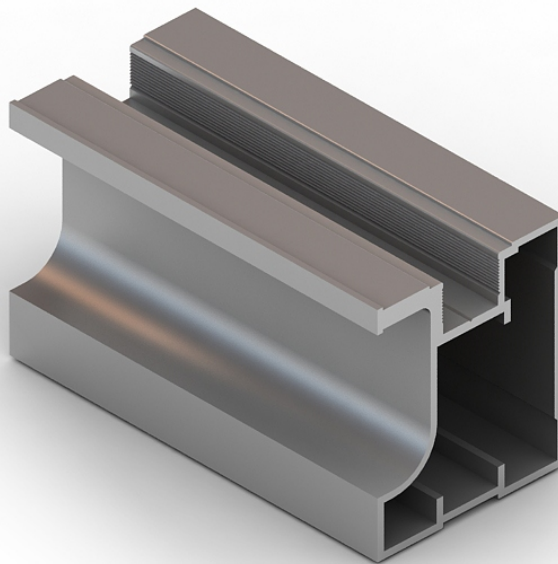

## Основное применение

- внешний угол 90 градусов (шкаф-купе или гардеробная комната)

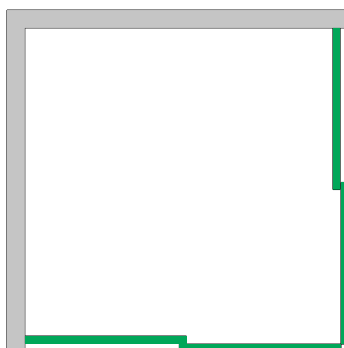

- внутренний угол 90 градусов (встроенный шкаф-купе)

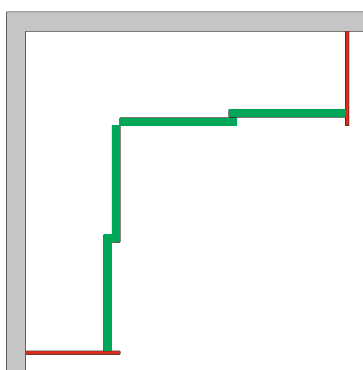

- внутренний угол 45 градусов (встроенный шкаф-купе без боковых панелей)

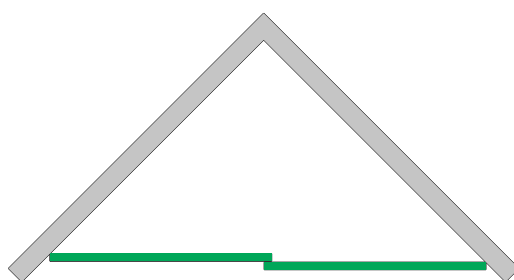

- внутренний угол 45 градусов (встроенный шкаф-купе с боковыми панелями)

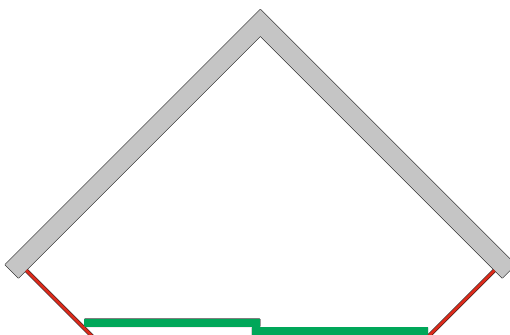

# Внешний угол Четыре двери

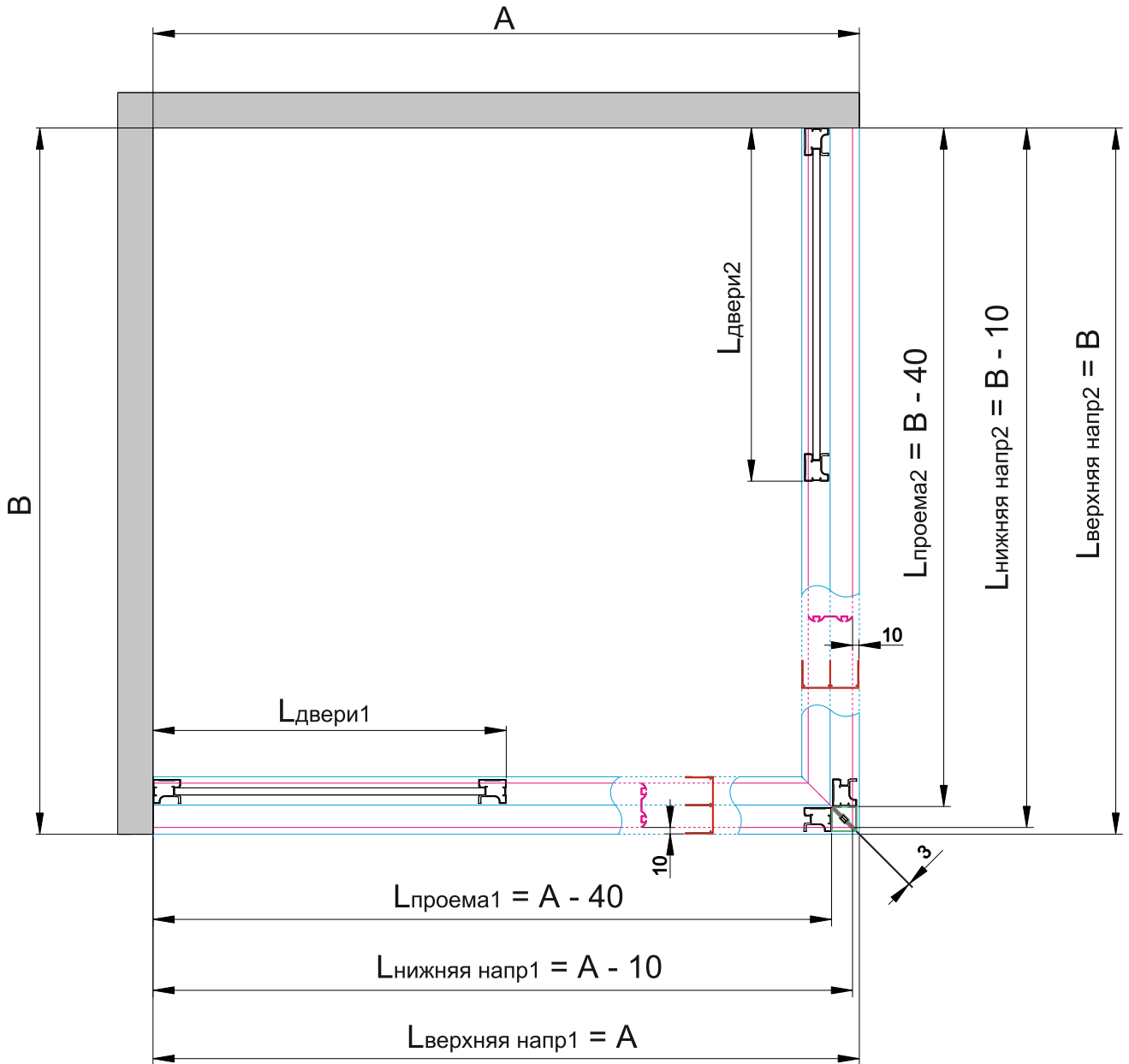

$L_{двери}$  и  $H_{двери}$  рассчитываются по стандартным таблицам, исходя из известных  $L_{проема}$  и  $H_{проема}$ .

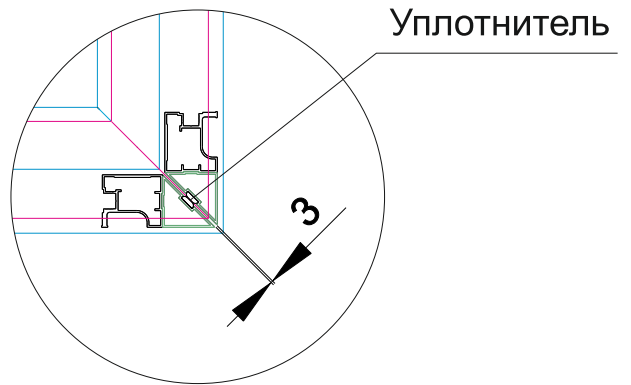

Скос под 45 градусов верхней и нижней направляющей:

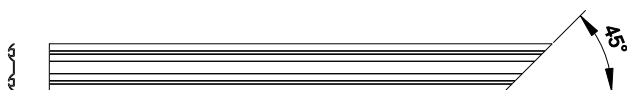

# Внешний угол Пять и более дверей

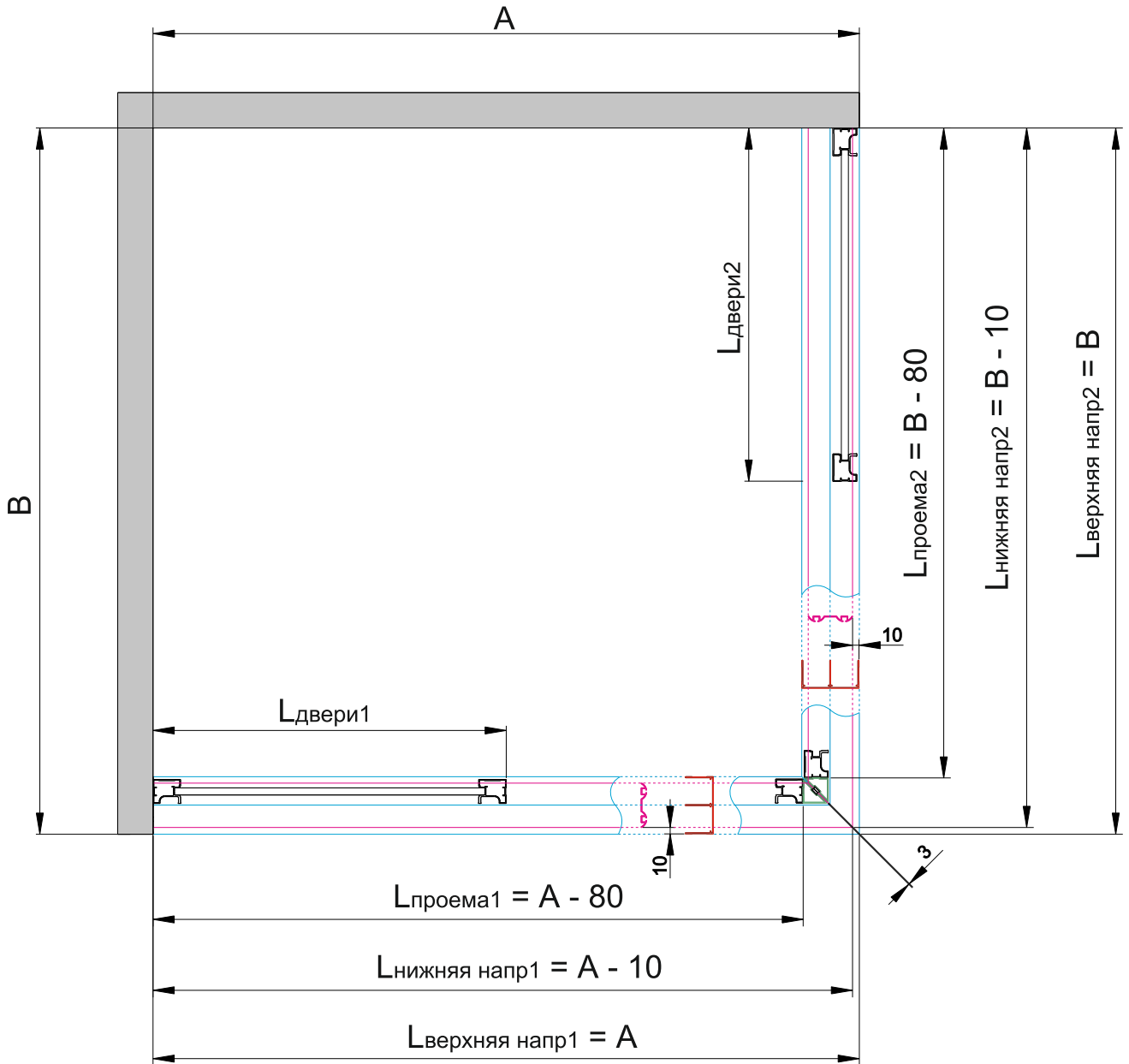

$L_{двери}$  и  $H_{двери}$  рассчитываются по стандартным таблицам, исходя из известных  $L_{проема}$  и  $H_{проема}$ .

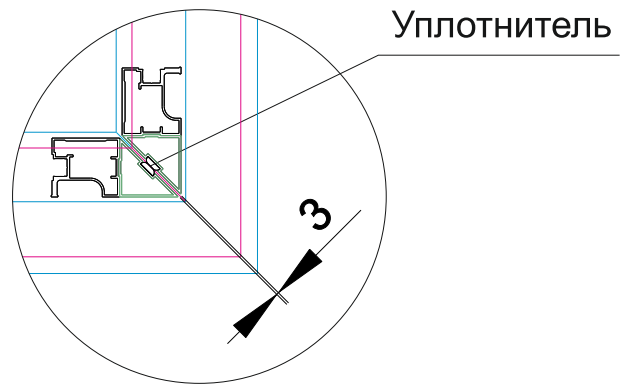

Скос под 45 градусов верхней и нижней направляющей:

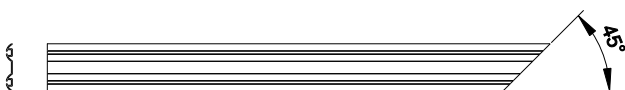

# Внутренний угол Четыре двери

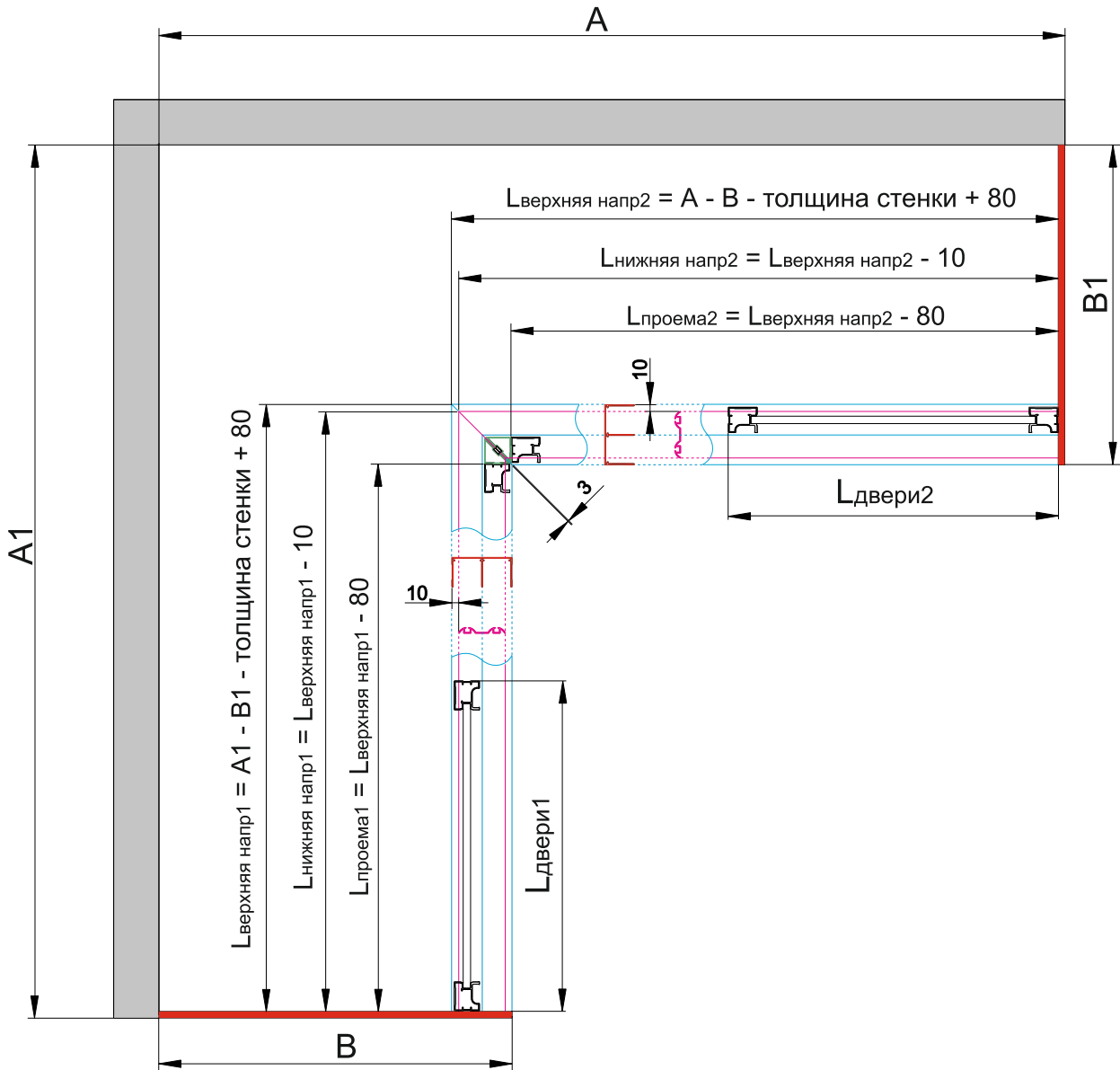

$L_{\text{двери}}$  и  $H_{\text{двери}}$  рассчитываются по стандартным таблицам, исходя из известных  $L_{\text{проема}}$  и  $H_{\text{проема}}$ .

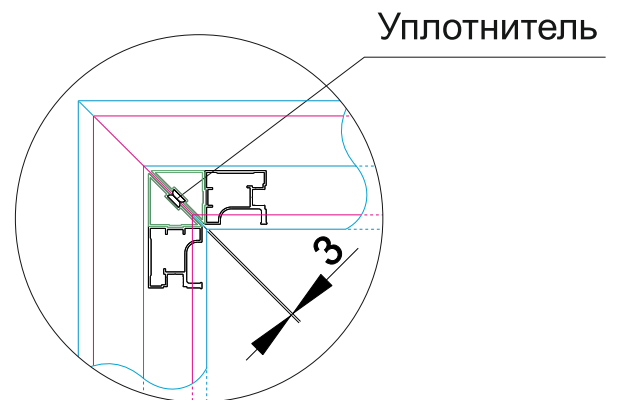

Скос под 45 градусов верхней и нижней направляющей:



# Внутренний угол Пять и более дверей

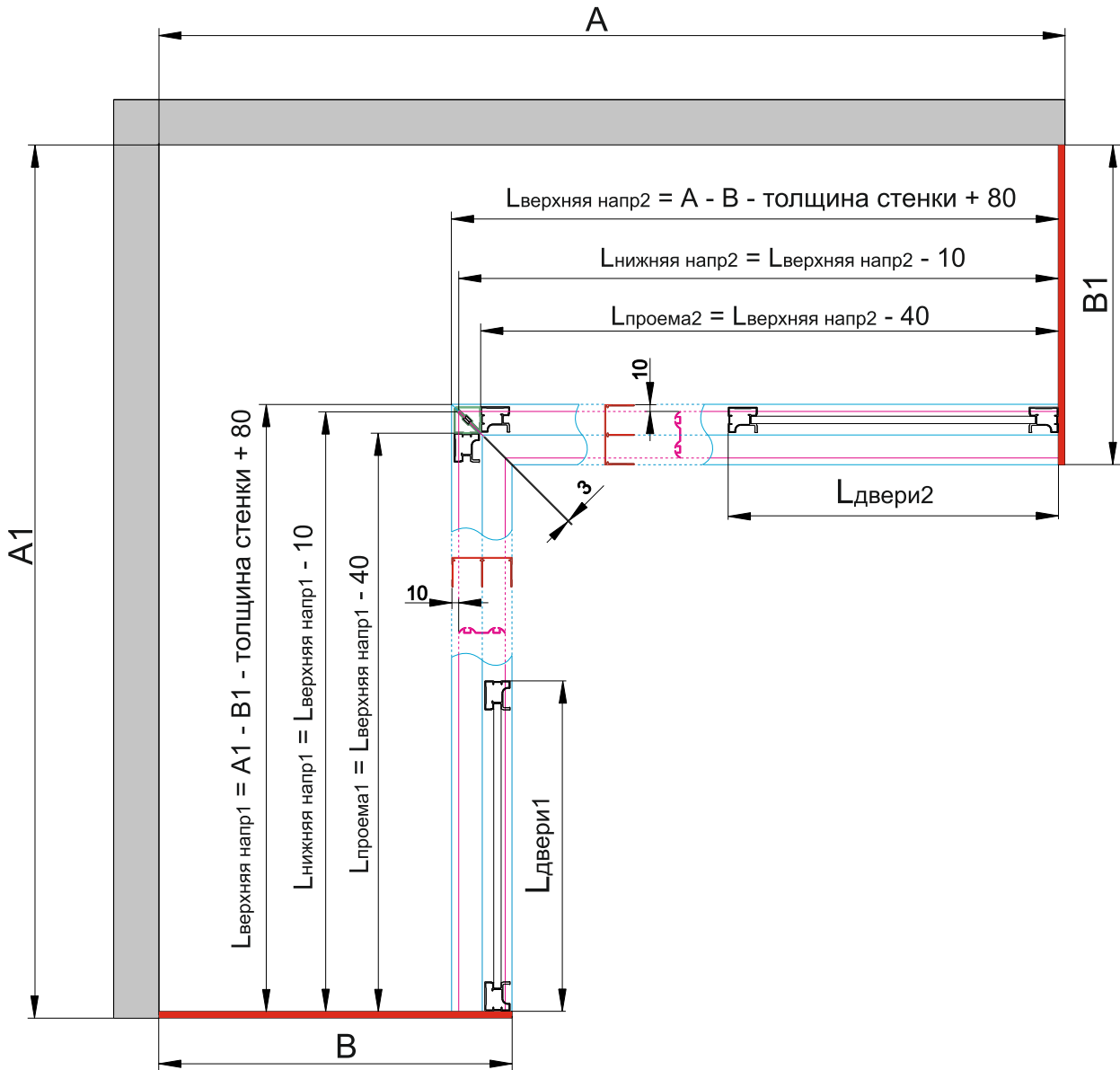

$L_{\text{двери}}$  и  $H_{\text{двери}}$  рассчитываются по стандартным таблицам, исходя из известных  $L_{\text{проема}}$  и  $H_{\text{проема}}$ .

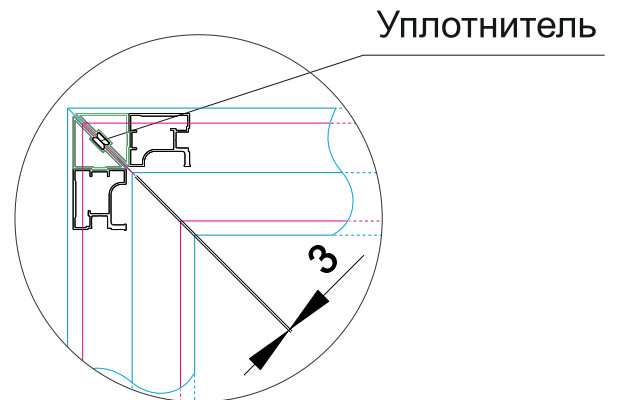

Скос под 45 градусов верхней и нижней направляющей:

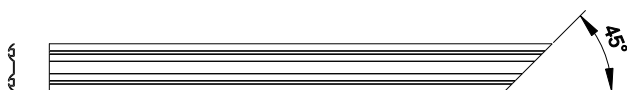

# Внутренний угол 90 градусов Две двери

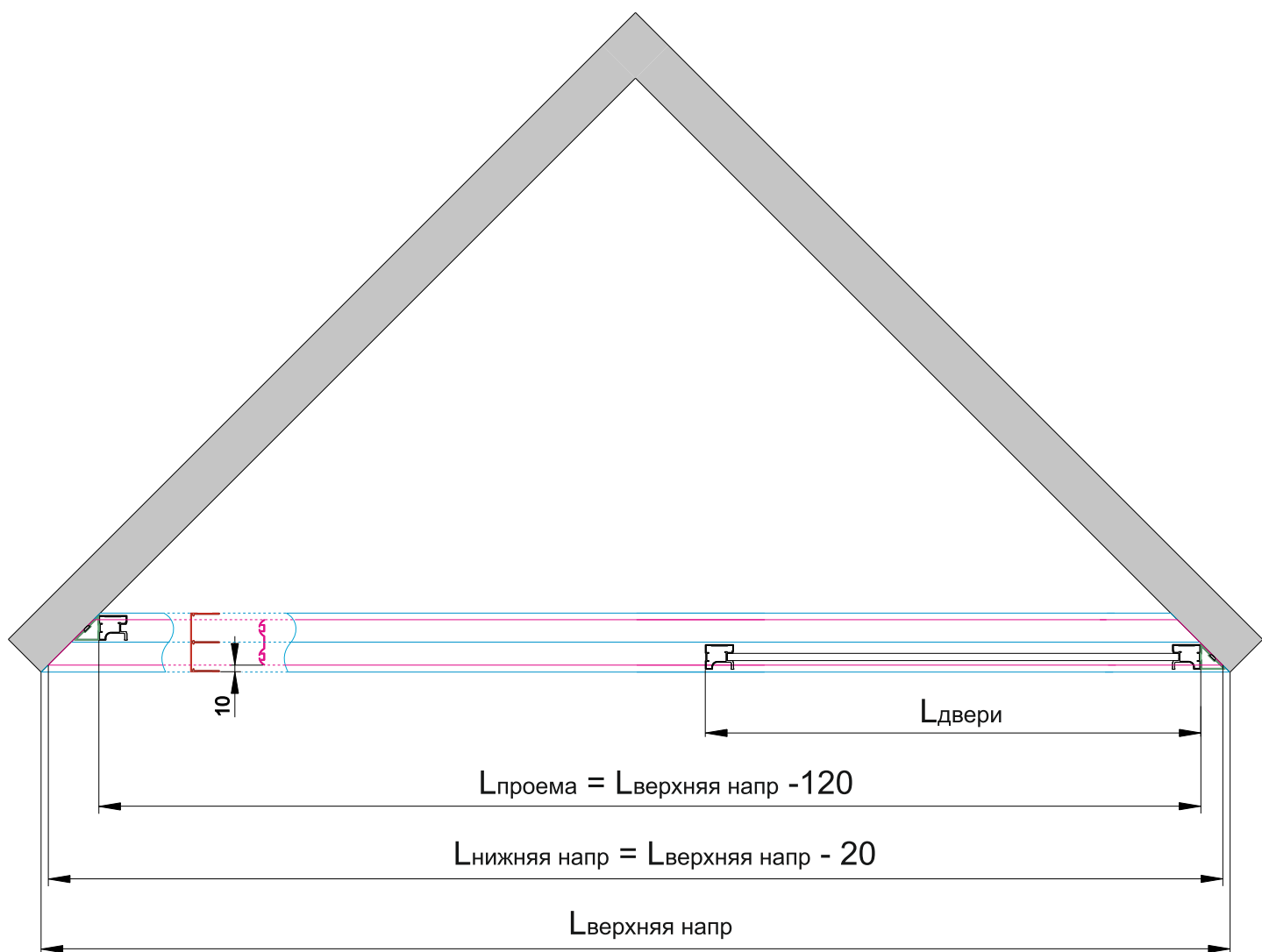

$L_{\text{двери}}$  и  $H_{\text{двери}}$  рассчитываются по стандартным таблицам, исходя из известных  $L_{\text{проема}}$  и  $H_{\text{проема}}$ .

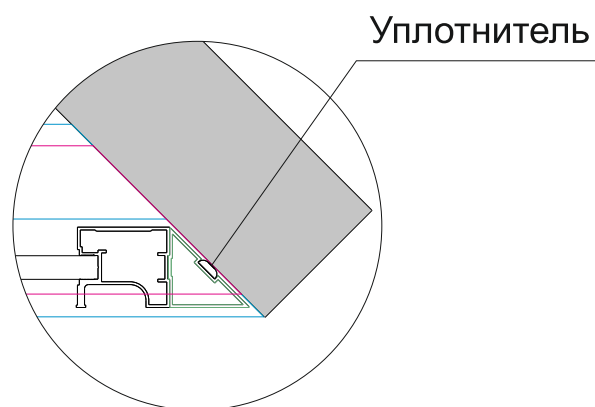

Скос под 45 градусов верхней и нижней направляющей:

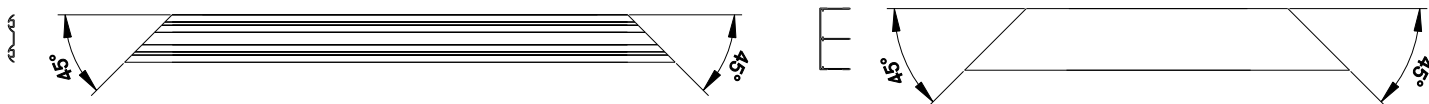



# Внутренний угол 90 градусов Три и более дверей

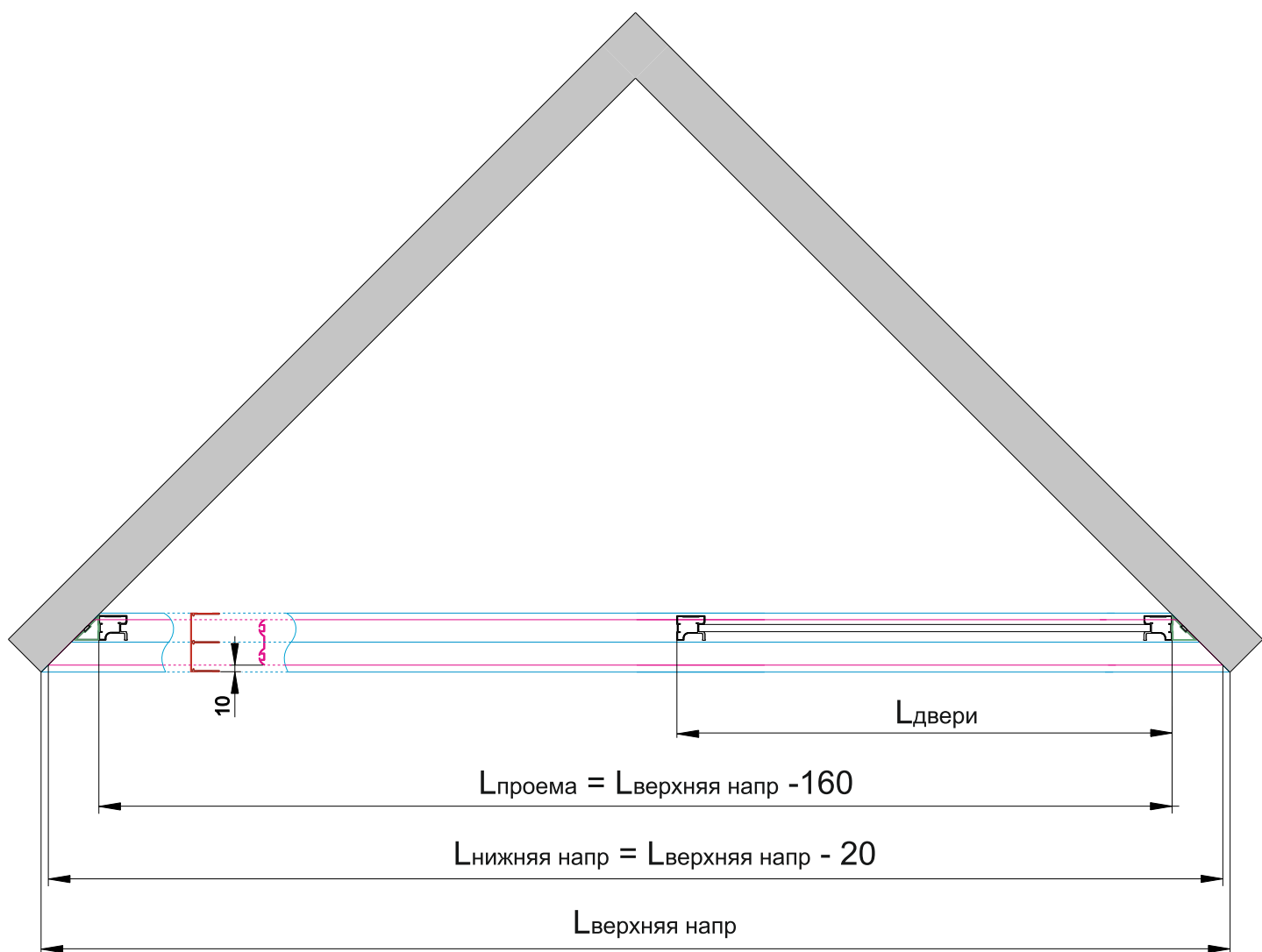

$L_{\text{двери}}$  и  $H_{\text{двери}}$  рассчитываются по стандартным таблицам, исходя из известных  $L_{\text{проема}}$  и  $H_{\text{проема}}$ .

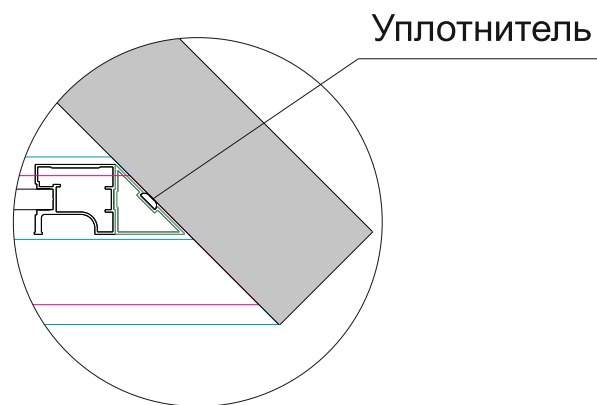

Скос под 45 градусов верхней и нижней направляющей:

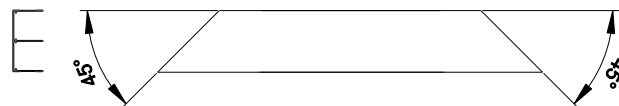

# Внутренний угол 45 градусов Две двери

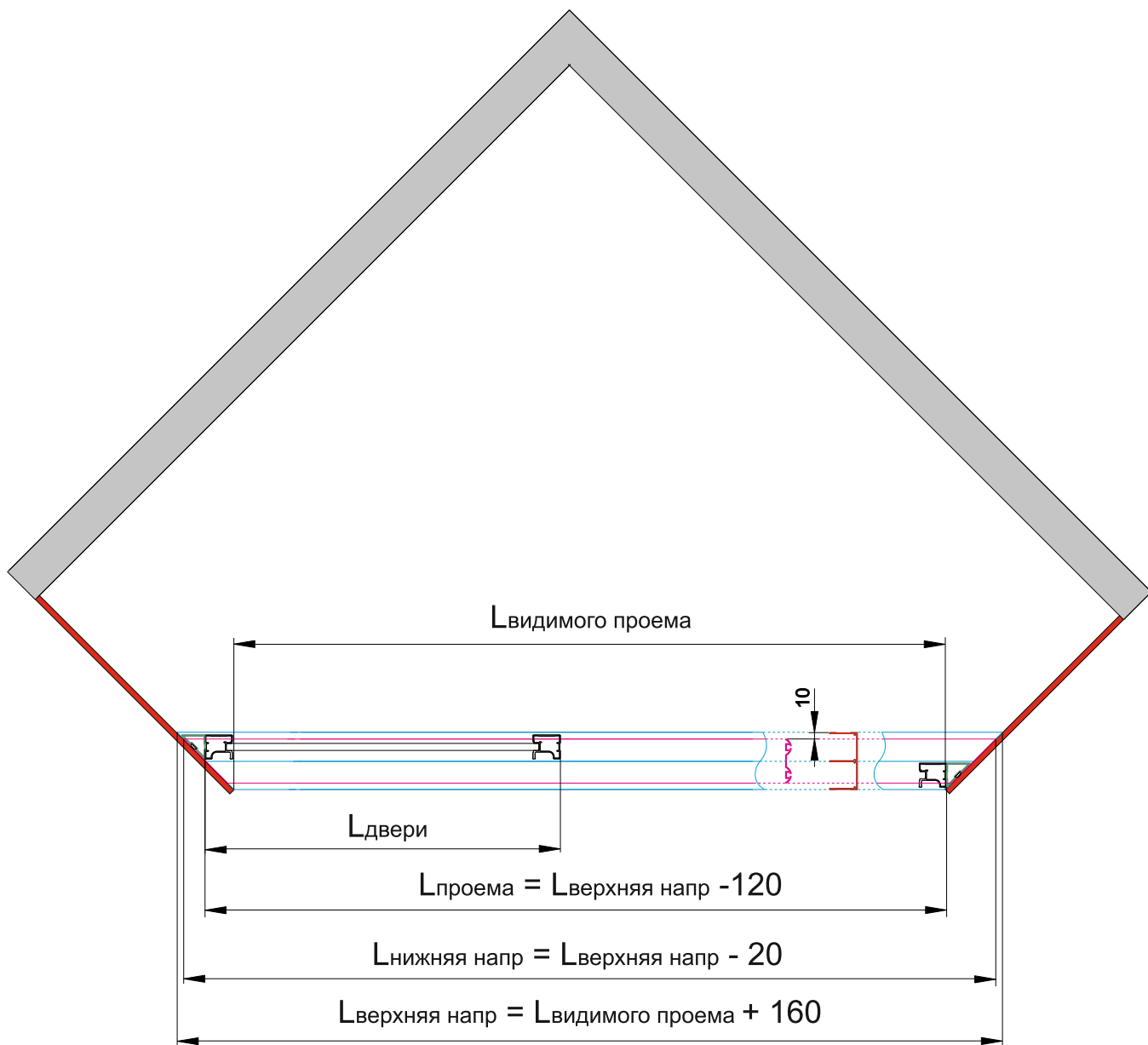

$L_{\text{двери}}$  и  $H_{\text{двери}}$  рассчитываются по стандартным таблицам, исходя из известных  $L_{\text{проема}}$  и  $H_{\text{проема}}$ .

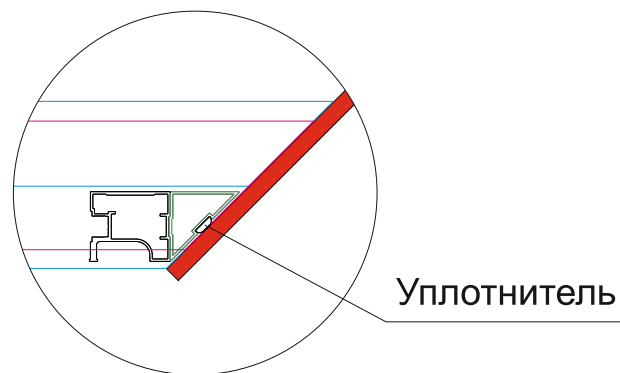

Скос под 45 градусов верхней и нижней направляющей:

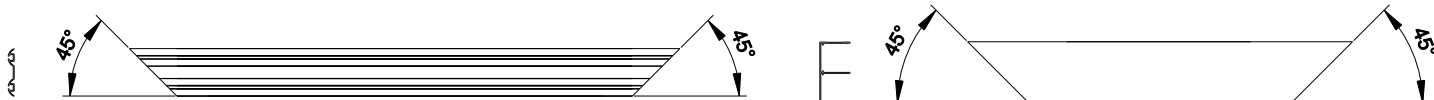

# Внутренний угол 45 градусов Три и более дверей

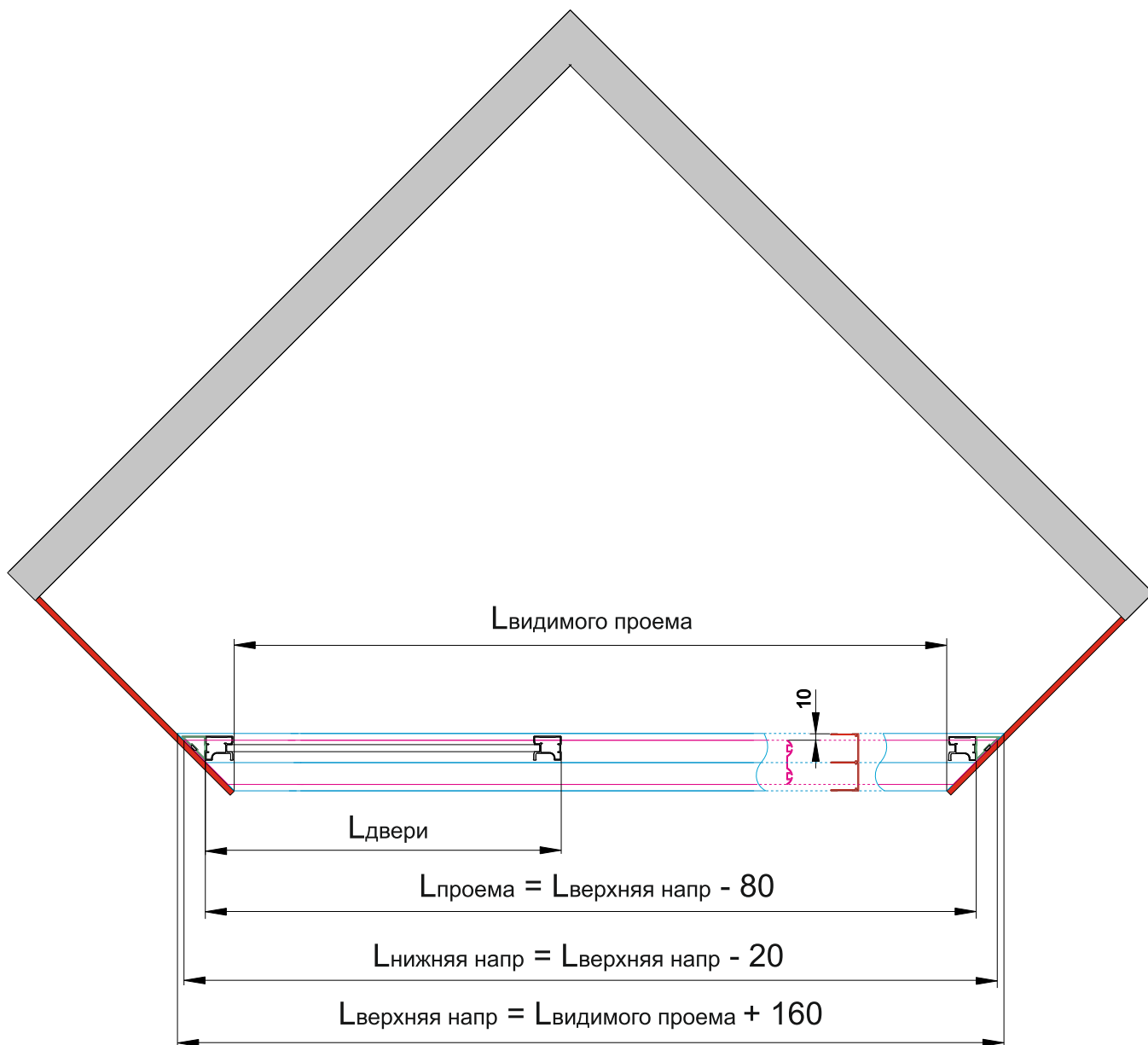

$L_{\text{двери}}$  и  $H_{\text{двери}}$  рассчитываются по стандартным таблицам, исходя из известных  $L_{\text{проема}}$  и  $H_{\text{проема}}$ .

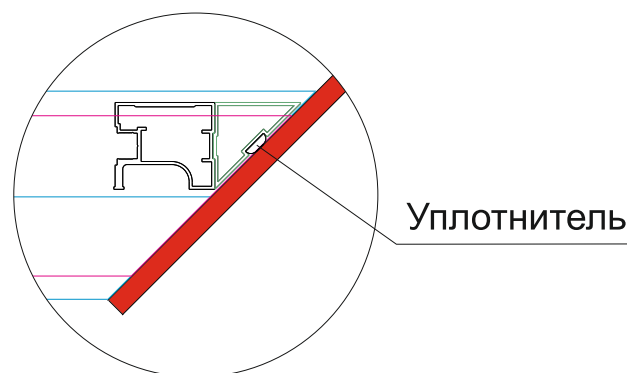

Скос под 45 градусов верхней и нижней направляющей:

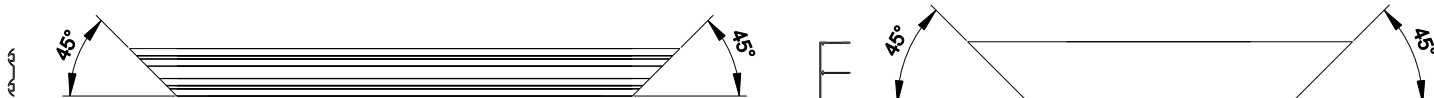

# Фиксация углового профиля

Фиксируем угловой профиль на саморезы по металлу 3,5 x 16 мм. Бита шуруповерта должна быть длинная и маленького диаметра для предотвращения деформации ребер профиля.



## Варианты сборки

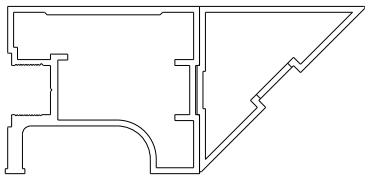
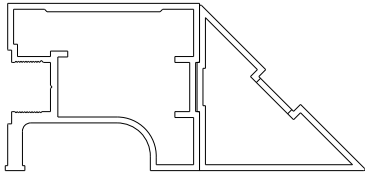

Нижнее отверстие для осуществления регулировки двери.

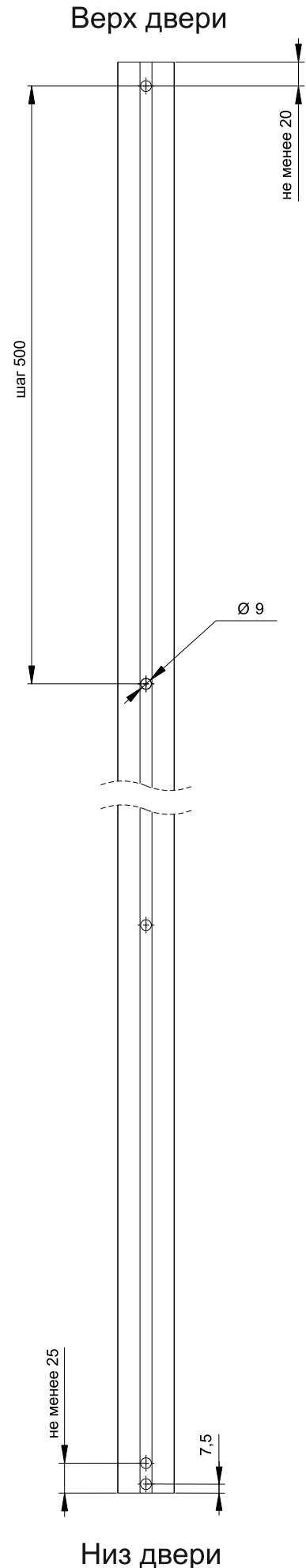

Низ двери

# Фурнитура стыковки направляющих

## Нижние направляющие

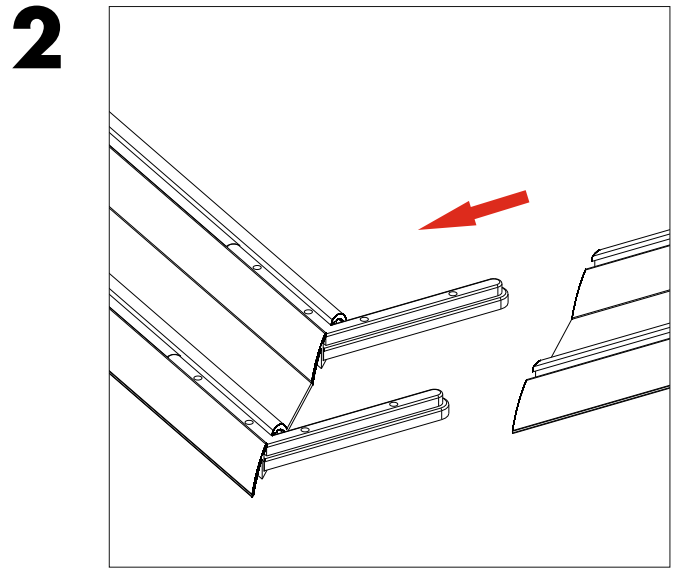
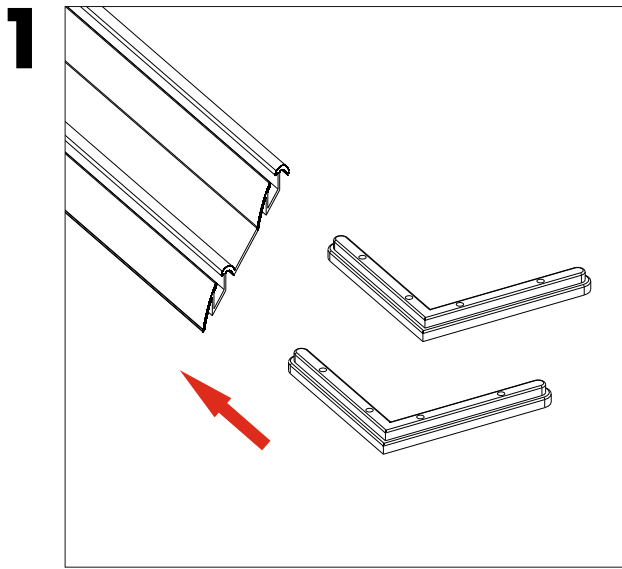

## Верхние направляющие

